

# Accessori di montaggio

La nostra gamma di accessori per il montaggio dei inserti agevola l'installazione e serve a ottenere l'estetica desiderata.

## DIFFUSORI

Con l'obiettivo di fornire soluzioni di installazione dei focolari e degli inserti metallici su pareti in muratura, abbiamo creato una gamma di diffusori che assicurano un corretto ingresso e uscita dell'aria di convezione (cioè la corretta ventilazione della camera di combustione) e integrano tutti questi elementi a volte così difficili da combinare.



**D0000** Presa d'aria singola

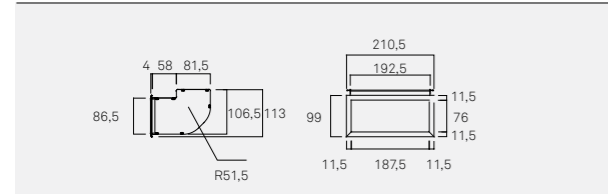

**D0002** Presa d'aria singola stretto

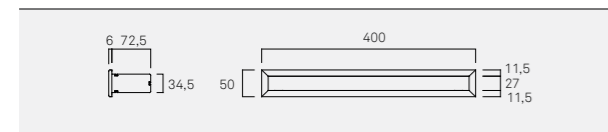

**D0005** Presa d'aria doppia

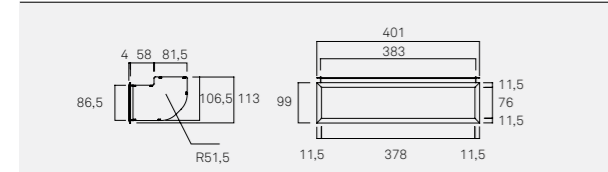

**D0007** Presa d'aria doppia stretto

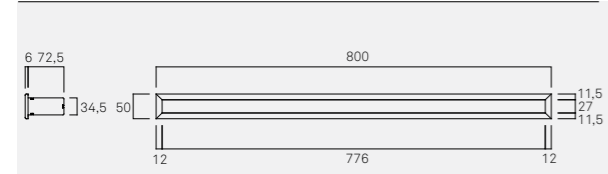

**D0010** Presa d'aria tripla

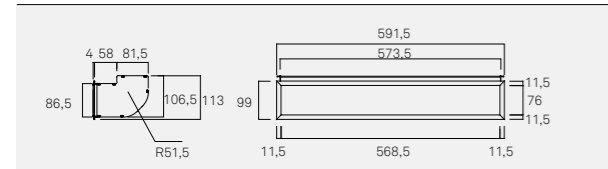

**D0015** Presa d'aria quadrupla

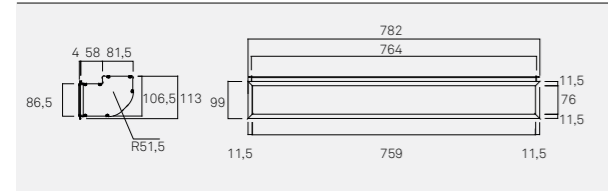

**D1000** Diffusore uscita d'aria singolo

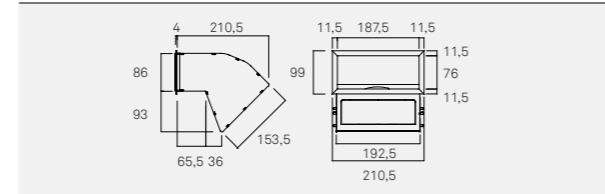

**D1002** Diffusore uscita d'aria singolo stretto

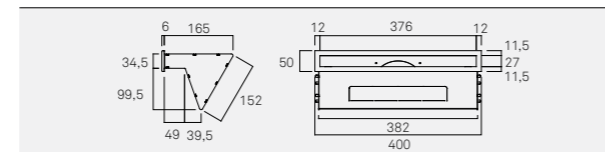

**D1005** Diffusore uscita d'aria doppio

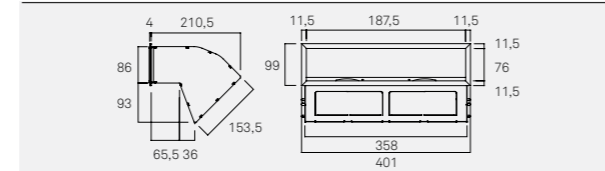

**D1007** Diffusore uscita d'aria singolo stretto

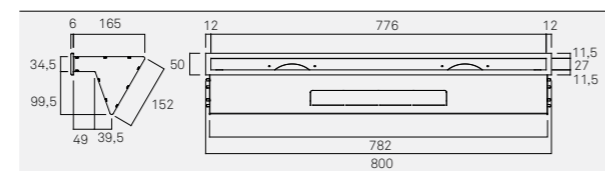

**D1010** Diffusore uscita d'aria triplo

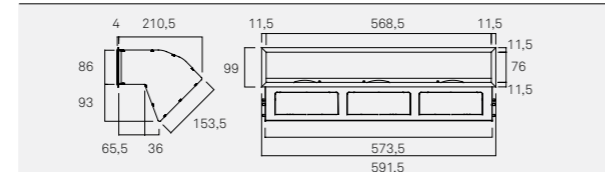

**D1015** Diffusore uscita d'aria quadruplo

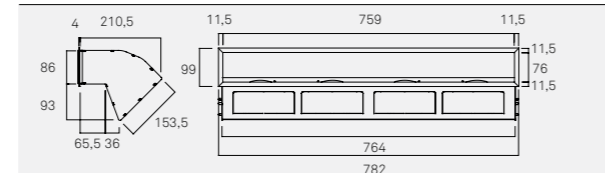

## PORTALEGNA

Spazio ideale per la conservazione della legna.

È stato pretagliato per poter installare tre ripiani e una luce nella parte superiore.



**C1000** Legnaia

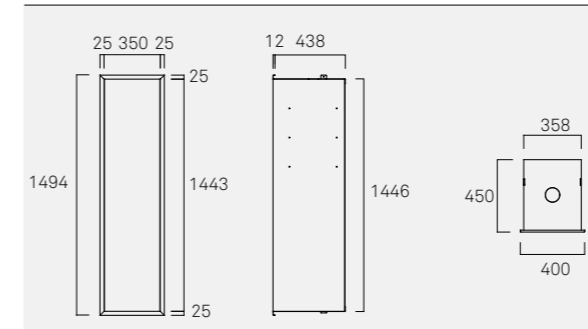

Diffusori con il modello G-30 LD



Diffusore di uscita d'aria

Preso d'aria



Legnaia